



SISTEMAS DE CORRER



7100

PAREDE OU TETO

DESIGNAÇÃO:

Kit para portas de correr, com opções variadas de montagem, consoante o número de vidros fixos ou móveis.

COMPONENTES



7101

x2

máximo 40kg

DESIGNAÇÃO:

Roldana com fixação vertical.

Para varão de Ø25 mm



C8010

x2

DESIGNAÇÃO:

Batente para varão/vidro.

Para varão de Ø25 mm.



* Para mais informações sobre outras aplicações, contacte-nos.

ACABAMENTOS

PREÇO

STOCK

Inox escovado



Outros acabamentos sob consulta.

OUTROS ACESSÓRIOS DISPONÍVEIS PARA O KIT 7100



700

DESIGNAÇÃO:

Rodízio para portas de correr.

VIDRO: 8 a 12 mm



7101

máximo 40kg

DESIGNAÇÃO:

Roldana com fixação vertical.



C8010

x2

DESIGNAÇÃO:

Batente para varão/vidro.



7104



DESIGNAÇÃO:

Suporte para fixação lateral à parede.

MEDIDAS: Ø25mm



7106

DESIGNAÇÃO:

Tubo para roldana em inox.

MEDIDAS: Ø25 mm

PREÇO: (ML)



7107

DESIGNAÇÃO:

União tubular para vidro fixo.



7109

DESIGNAÇÃO:

Guia de chão em inox para fixação em vidro fixo.



7131

DESIGNAÇÃO:

União tubular para fixação à parede.



7132

DESIGNAÇÃO:

União terminal tubular para fixação à parede.



7151

DESIGNAÇÃO:

União tubular para fixação ao tecto.



7152

DESIGNAÇÃO:

União terminal tubular para fixação ao tecto.

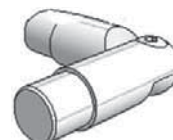

7181

DESIGNAÇÃO:

União tubular a 90°.



T25

DESIGNAÇÃO:

Tampa para tubo - Ø25mm.



7110

PAREDE

DESIGNAÇÃO:

Kit para portas de correr, com opções variadas de montagem, consoante o número de vidros fixos ou móveis.

COMPONENTES

	C8001 x2 máximo 80kg
	DESIGNAÇÃO: Carro para porta de correr. Para varão de Ø25 mm.
	C8010 x2
	DESIGNAÇÃO: Batente para varão/vidro. Para varão de Ø25 mm.



ACABAMENTOS

PREÇO

STOCK

Inox escovado



Outros acabamentos sob consulta.

* Para mais informações sobre outras aplicações, contacte-nos.

OUTROS ACESSÓRIOS DISPONÍVEIS PARA O KIT 7110

	700
	DESIGNAÇÃO: Rodízio para portas de correr. VIDRO: 8 a 12 mm

	7106
	DESIGNAÇÃO: Tubo para roldana em inox. MEDIDAS: Ø25 mm PREÇO: (ML)

	C8001 máximo 80kg
	DESIGNAÇÃO: Carro para porta de correr.

	C8029
	DESIGNAÇÃO: Guia inferior. VIDRO: 8 a 12 mm

	C8052
	DESIGNAÇÃO: União tubular para fixação varão/vidro. Com escairo.

	7104 x2
	DESIGNAÇÃO: Suporte para fixação lateral à parede.

	7181
	DESIGNAÇÃO: União tubular a 90º.

	C8010 x2 ← →
	DESIGNAÇÃO: Batente para varão/vidro.

	C8051
	DESIGNAÇÃO: Suporte varão/parede.

	C8053
	DESIGNAÇÃO: União terminal tubular para fixação varão/teto.

ACESSÓRIOS DISPONÍVEIS PARA O KIT 7110 (cont.)



C8054

DESIGNAÇÃO:
União tubular para fixação varão/vidro.



C8055

DESIGNAÇÃO:
União tubular para fixação varão/vidro. Com escairo.



T25

DESIGNAÇÃO:
Tampa para tubo - Ø25mm.



PAREDE

DESIGNAÇÃO:
Sistema slide para um vidro fixo a 180°.

Opções variadas de montagem, consoante o número de vidros fixos ou móveis.



ACABAMENTOS	PREÇO	STOCK	COMPONENTES
-------------	-------	-------	-------------

Inox escovado		✓	
Inox polido		✓	
Outros acabamentos sob consulta.			



7201 x2 máximo 40kg

DESIGNAÇÃO:
Roldana de aperto directo ao vidro.



7202 x2

DESIGNAÇÃO:
Pino de segurança.



7204 x2

DESIGNAÇÃO:
Suporte para fixação lateral à parede.



7206 x1

DESIGNAÇÃO:
Tubo para roldana em inox, até 2m.
MEDIDAS: Ø20 mm
PREÇO: inox escovado /cromado brilho - (ML)



K0018

DESIGNAÇÃO:
Guia de pavimento.
VIDRO: 8 a 10 mm



7272 x2

DESIGNAÇÃO:
Conector para vidro-tubo.

PREÇO: inox escovado e cromado brilho



PAREDE

DESIGNAÇÃO:

Sistema slide para dois vidros fixos.

Inclui tubo até 3 metros.

Opções variadas de montagem, consoante o número de vidros fixos ou móveis.



ACABAMENTOS	PREÇO	STOCK	COMPONENTES
-------------	-------	-------	-------------

Inox escovado		✓	
Inox polido		✓	
Outros acabamentos sob consulta.			



7201

x4

máximo
40kg

DESIGNAÇÃO:

Roldana de aperto directo ao vidro.



7202

x4

DESIGNAÇÃO:

Pino de segurança.



7204

x2

DESIGNAÇÃO:

Suporte para fixação lateral à parede.

MEDIDAS: Ø20 mm



7206

x1

DESIGNAÇÃO:

Tubo para roldana em inox, a 90° ou 180° (mencionar no pedido).

MEDIDAS: Ø20 mm



K0018

x2

DESIGNAÇÃO:

Guia de pavimento.

VIDRO: 8 a 10 mm



7272

x4

DESIGNAÇÃO:

Conector para vidro-tubo.



7220

PAREDE

DESIGNAÇÃO:

Sistema slide para dois vidros fixos, a 90º ou 180º e 1 porta.

Opções variadas de montagem, consoante o número de vidros fixos ou móveis.



ACABAMENTOS	PREÇO	STOCK	COMPONENTES
-------------	-------	-------	-------------

Inox escovado		✓	
Inox polido		✓	

* Sob consulta.



7201

x2

máximo 40kg

DESIGNAÇÃO:

Roldana de aperto directo ao vidro.



7202

x2

DESIGNAÇÃO:

Pino de segurança.



7204

x2

DESIGNAÇÃO:

Suporte para fixação lateral à parede.

MEDIDAS: Ø20 mm



7206

x1

DESIGNAÇÃO:

Tubo para roldana em inox, até 2m.

MEDIDAS: Ø20 mm

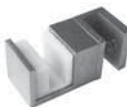

K0018

DESIGNAÇÃO:

Guia de pavimento.

VIDRO: 8 a 10 mm



7272

x4

DESIGNAÇÃO:

Conector para vidro-tubo.



PAREDE

DESIGNAÇÃO:
Sistema Slide para 1 vidro fixo e porta.

Incluí tubo até 2m.

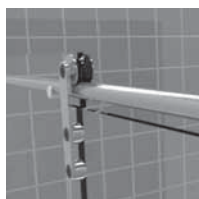

ACABAMENTOS	PREÇO	STOCK	COMPONENTES
-------------	-------	-------	-------------

Inox escovado		✓	
Inox polido		✓	
Outros acabamentos sob consulta.			



7204 x2

DESIGNAÇÃO:
Suporte para fixação lateral à parede.



7205 x1

DESIGNAÇÃO:
Tubo para roldana em inox, até 2m.
MEDIDAS: Ø19mm
PREÇO: inox escovado / cromado brilho - (ML)



K0018

DESIGNAÇÃO:
Guia de pavimento.
VIDRO: 8 a 10 mm



C8215

DESIGNAÇÃO:
Batente para varão/vidro.



C8254

DESIGNAÇÃO:
Suporte varão/vidro.



7303 x2

DESIGNAÇÃO:
Roldana de aperto directo ao vidro - 2 peças.

máximo
40kg

Q N E

7310



PAREDE

DESIGNAÇÃO:

Kit para portas de correr, com opções variadas de montagem, consoante o número de vidros fixos ou móveis.

Incluí tubo até 3 metros.

ACABAMENTOS	PREÇO	STOCK	COMPONENTES
-------------	-------	-------	-------------

Inox escovado		✓	
Inox polido		✓	
Outros acabamentos sob consulta.			



7204 x2

DESIGNAÇÃO:

Suporte para fixação lateral à parede.

MEDIDAS: Ø20 mm



7206 x1

DESIGNAÇÃO:

Tubo para roldana em inox, a 90° ou 180° (mencionar no pedido).

MEDIDAS: Ø20 mm

PREÇO: inox escovado / cromado brilho - (ML)



K0018 x2

DESIGNAÇÃO:

Guia de pavimento.

VIDRO: 8 a 10 mm



C8215 x2 x4

DESIGNAÇÃO:

Batente para varão/vidro.



C8254 x4

DESIGNAÇÃO:

Suporte varão/vidro.



7303 x4

DESIGNAÇÃO:

Roldana de aperto directo ao vidro.

máximo
40kg



7400

PAREDE

DESIGNAÇÃO:

Kit para portas de correr, com opções variadas de montagem, consoante o número de vidros fixos ou móveis.

COMPONENTES



C8201

x2



DESIGNAÇÃO:

Carro para porta de correr - 2 peças.

Para varão de Ø19 mm.



C8215

x2

DESIGNAÇÃO:

Batente para varão/vidro.

Para varão de Ø19 mm.



ACABAMENTOS

PREÇO

STOCK

Inox escovado



* Sob-consulta.

OUTROS ACESSÓRIOS DISPONÍVEIS PARA O KIT 7400



7204

DESIGNAÇÃO:

Suporte para fixação lateral à parede.

MEDIDAS: Ø20 mm



C8201



DESIGNAÇÃO:

Carro para porta de correr.



C8251

DESIGNAÇÃO:

Suporte varão/parede.

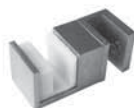

K0018

DESIGNAÇÃO:

Guia de pavimento.

VIDRO: 8 a 10 mm



7205

DESIGNAÇÃO:

Tubo para roldana em inox. 90° ou 180° (mencionar no pedido). **MEDIDAS:** Ø19mm



C8215

DESIGNAÇÃO:

Batente para varão/vidro.



C8254

DESIGNAÇÃO:

Suporte varão/vidro.



T19

DESIGNAÇÃO:

Tampa para tubo - Ø19mm.



7500

PAREDE

DESIGNAÇÃO:

Kit para portas de correr, com opções variadas de montagem, consoante o número de vidros fixos ou móveis.

COMPONENTES

	C8202	x2	<small>máximo 60kg</small>
	DESIGNAÇÃO: Carro para porta de correr. Para varão de Ø19 mm.		
	C8215	x2	
	DESIGNAÇÃO: Batente para varão/vidro. Para varão de Ø19 mm.		

ACABAMENTOS

PREÇO

STOCK

Inox escovado



Outros acabamentos sob-consulta.

OUTROS ACESSÓRIOS DISPONÍVEIS PARA O KIT 7500

	700
	DESIGNAÇÃO: Rodízio para portas de correr.
	VIDRO: 8 a 12 mm

	7205
	DESIGNAÇÃO: Tubo para roldana em inox. 90° ou 180° (mencionar no pedido). MEDIDAS: Ø19 mm PREÇO: inox escovado / cromado brilho - (ML)

	C8215
	DESIGNAÇÃO: Batente para varão/vidro.

	C8254
	DESIGNAÇÃO: Suporte varão/vidro.

	7204
	DESIGNAÇÃO: Suporte para fixação lateral à parede.
	MEDIDAS: Ø20 mm

	C8202	<small>máximo 60kg</small>
	DESIGNAÇÃO: Carro para porta de correr.	

	C8251
	DESIGNAÇÃO: Suporte varão/parede.

	K0018
	DESIGNAÇÃO: Guia de pavimento. VIDRO: 8 a 10 mm



7600

PAREDE



DESIGNAÇÃO:

Sistema Slide para um vidro fixo.

Incluí tubo até 3 metros.

ACABAMENTOS

PREÇO

STOCK

COMPONENTES

Inox escovado



* Sob-consulta.



7104

x2

DESIGNAÇÃO:

Suporte para fixação lateral à parede.

MEDIDAS: Ø25 mm



7106

DESIGNAÇÃO:

Tubo para roldana em inox - até 2mt.

MEDIDAS: Ø25 mm PREÇO: (ML)



7107

x2

DESIGNAÇÃO:

União tubular para vidro fixo.



7601

x2

máximo 80kg

DESIGNAÇÃO:

Roldana de fixação vertical.



7602

1+1

máximo 40kg

DESIGNAÇÃO:

Batente superior



7603

x1

DESIGNAÇÃO:

Batente inferior com borracha.



7605

x1

DESIGNAÇÃO:

Guia de Chão em Inox.



7610

PAREDE

DESIGNAÇÃO:

Sistema slide duplo e dois vidros fixos.

Incluí tubo até 3 metros.



ACABAMENTOS	PREÇO	STOCK	COMPONENTES
-------------	-------	-------	-------------

Inox escovado



* Sob-consulta.



7106

DESIGNAÇÃO:

Tubo para roldana em inox - até 3mt.

MEDIDAS: Ø25 mm

7104

x2



DESIGNAÇÃO:

Suporte para fixação lateral à parede.

MEDIDAS: Ø20 mm

7107

x2



DESIGNAÇÃO:

União tubular para vidro fixo.



7601

x4

máximo
80kg

DESIGNAÇÃO:

Roldana de fixação vertical.



7602

2+2

máximo
40kg

DESIGNAÇÃO:

Batente superior



7603

x2

DESIGNAÇÃO:

Batente inferior com borracha.

Imagem
não disponível

7604

x2

DESIGNAÇÃO:

Contra-batente inferior.



7605

x2

DESIGNAÇÃO:

Guia de Chão em Inox.



PAREDE

DESIGNAÇÃO:

Sistema Slide para portas de madeira e fixação à parede.

ACABAMENTOS	PREÇO	STOCK	COMPONENTES
-------------	-------	-------	-------------

Inox escovado



* Sob-consulta.



7106

DESIGNAÇÃO:

Tubo para roldana em inox - até 2mt.

MEDIDAS: Ø25 mm



7131

x2

DESIGNAÇÃO:

União tubular para fixação à parede.



7132

x2

DESIGNAÇÃO:

União terminal tubular para fixação à parede.



7602

1+1

máximo
40kg

DESIGNAÇÃO:

Batente superior



7651

x2

máximo
80kg

DESIGNAÇÃO:

Roldana dupla para porta de madeira.



7652

x2

DESIGNAÇÃO:

Guia de chão para portas de madeira.



7800

PAREDE



DESIGNAÇÃO:
Sistema com rodas inferiores.

ACABAMENTOS PREÇO STOCK COMPONENTES

Inox escovado



* Sob-consulta.



7801

x2



DESIGNAÇÃO:
Roldana inferior.

PREÇO: inox escovado



7802

x1

DESIGNAÇÃO:
Calha superior com batentes.

PREÇO: anodizado mate.



7803

x1

DESIGNAÇÃO:
Barra "meia-cana" (1000 mm).

PREÇO: anodizado mate.



PAREDE

DESIGNAÇÃO:

Sistema slide duplo de fixação ao tecto.



Várias configurações sob-consulta.

ACABAMENTOS	PREÇO	STOCK	COMPONENTES
-------------	-------	-------	-------------

Inox escovado

✓

* Sob-consulta.



x2

DESIGNAÇÃO:

Roldana inferior.



x2

DESIGNAÇÃO:

Calha superior com batentes.



x2

DESIGNAÇÃO:

Barra "meia-cana" (1000 mm).



7950

PAREDE

DESIGNAÇÃO:

Sistema slide simples ou adaptável para um vidro fixo e um móvel.

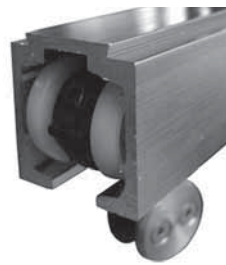

ACABAMENTOS	PREÇO	STOCK	COMPONENTES
-------------	-------	-------	-------------

Inox escovado

✓

* Sob-consulta.

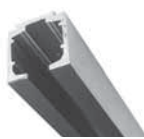

7060

ML

DESIGNAÇÃO:

Calha de alumínio.



7061

ML

DESIGNAÇÃO:

Calha de alumínio para vidro fixo e porta.



7062

ML

DESIGNAÇÃO:

Calha dupla de alumínio.



7960

PAREDE

DESIGNAÇÃO:

Sistema slide duplo ou simples.

Kit para Portas de Correr sem entalhe, indicado para vidro de 8 a 12 mm. Para portas até 150kg.



ACABAMENTOS	PREÇO	STOCK	COMPONENTES
-------------	-------	-------	-------------

Tipo Inox escovado (com guia) p/ 110kg

✓

Tipo Inox escovado (com guia) p/ 150kg

✓

Outros acabamentos sob consulta.

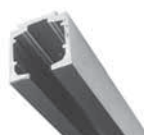

7060

ML

DESIGNAÇÃO:

Calha de alumínio.

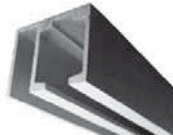

7061

ML

DESIGNAÇÃO:

Calha de alumínio para vidro fixo e porta.



7062

ML

DESIGNAÇÃO:

Calha dupla de alumínio.



700

DESIGNAÇÃO:

Rodízio para portas de correr.

VIDRO: 8 a 12 mm

9500

DESIGNAÇÃO:

Perfis para vitrines

ACABAMENTOS	PREÇO	STOCK	COMPONENTES
-------------	-------	-------	-------------

Alumínio anodizado ✓

* Sob-consulta.

HF0020043000ACNA - 3m

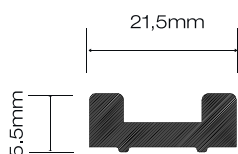

HF0020053000ACNA - 3m

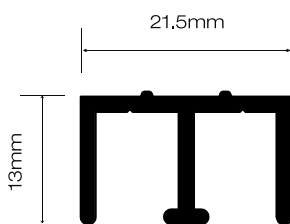

HF0020063000ACNA - 3m

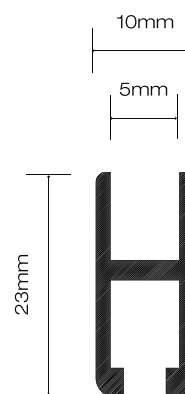

OUTROS COMPONENTES/ACESSÓRIOS DISPONÍVEIS PARA O KIT 9500

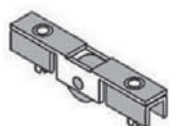

G.004.284

DESIGNAÇÃO:
Rodízio.



G.004.710

DESIGNAÇÃO:
Fechadura.



G.004.286

DESIGNAÇÃO:
Topo

MODELOS DE APLICAÇÃO

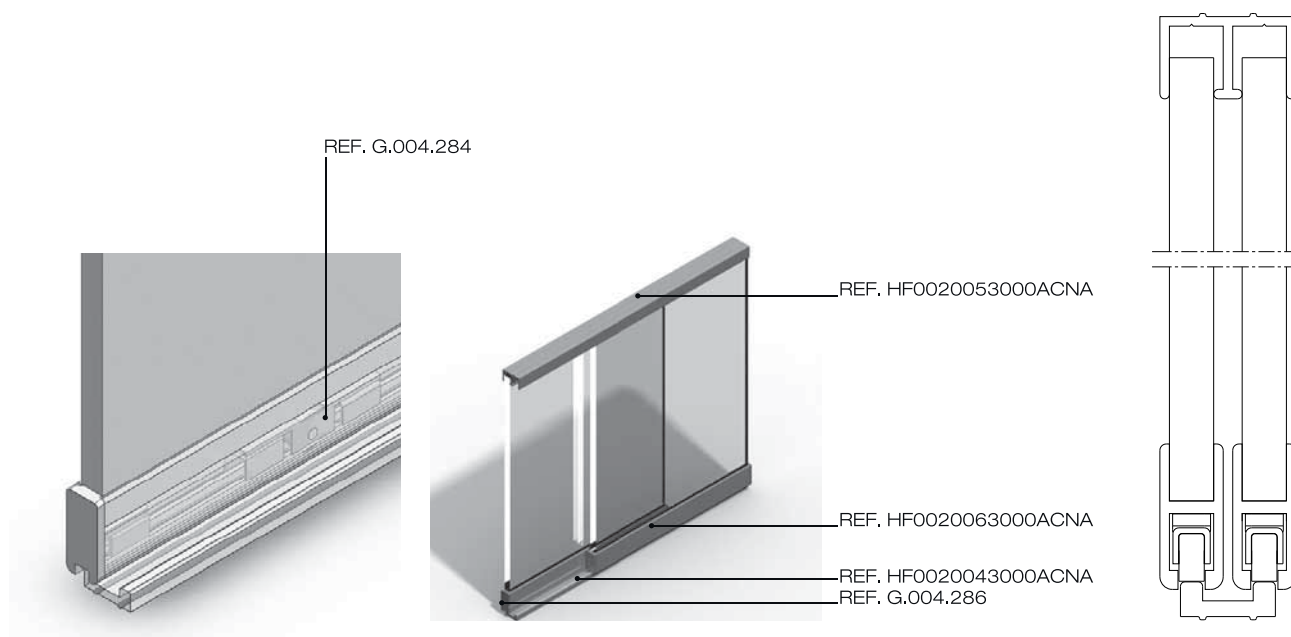



SÉRIE SLIM

ELEGANTE, VERSÁTIL E SILENCIOSO.



I.07.001
1 PORTA + 1 VIDRO FIXO

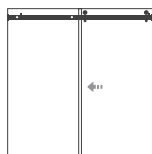

DESIGNAÇÃO:
Sistema slide com **2m**.
Até 50kg por porta.
VIDRO: 6 a 10mm, com entalhe - PL003.

ACABAMENTOS	PREÇO	STOCK
Aço inox escovado		✓
Aço inox polido		✓

Indique o acabamento no pedido.

I.07.002
1 PORTA + 2 VIDROS FIXOS

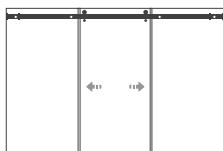

DESIGNAÇÃO:
Sistema slide com **3m**.
Até 50kg por porta.
VIDRO: 6 a 10mm, com entalhe - PL003.

ACABAMENTOS	PREÇO	STOCK
Aço inox escovado		✓
Aço inox polido		✓

Indique o acabamento no pedido.

I.07.003
2 PORTA + 2 VIDROS FIXOS

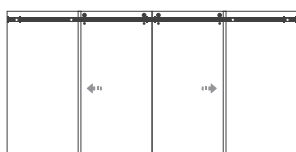

DESIGNAÇÃO:
Sistema slide com **3m**.
Até 50kg por porta.
VIDRO: 6 a 10mm, com entalhe - PL003.

ACABAMENTOS	PREÇO	STOCK
Aço inox escovado		✓
Aço inox polido		✓

Indique o acabamento no pedido.

I.07.004
1 PORTA + 2 VIDROS
FIXOS A 90°

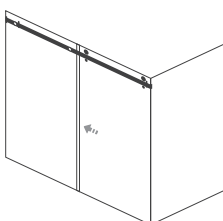

DESIGNAÇÃO:
Sistema slide com **2m**.
Até 50kg por porta.
VIDRO: 6 a 10mm, com entalhe - PL004.

ACABAMENTOS	PREÇO	STOCK
Aço inox escovado		✓
Aço inox polido		✓

Indique o acabamento no pedido.

I.07.005
2 PORTAS + 2 VIDROS
FIXOS A 90°

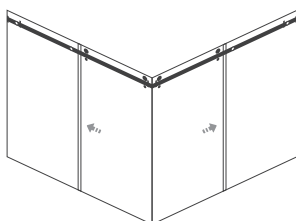

DESIGNAÇÃO:
Sistema slide com **1+1m**.
Até 50kg por porta.
VIDRO: 6 a 10mm, com entalhe - PL003.

ACABAMENTOS	PREÇO	STOCK
Aço inox escovado		✓
Aço inox polido		✓

Indique o acabamento no pedido.

I.07.001.24
1 PORTA + 1 VIDRO FIXO
Sem varão



DESIGNAÇÃO:
Caixa - 1 porta+1 vidro fixo, sem varão.
Até 50kg por porta.
VIDRO: 6 a 10mm, com entalhe - PL003.

ACABAMENTOS	PREÇO	STOCK
Aço inox escovado		✓
Aço inox polido		✓

Indique o acabamento no pedido.

COMPONENTES:

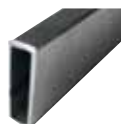

I.07.001.02
Tubo 2m.
I.07.001.03
Tubo 3m.



I.07.001.14
Conector tubo - vidro.



I.07.001.15
Conector 90°.



I.07.001.16
Conector.



I.07.001.17
Suporte para fixação à parede.



I.07.001.18
Guia de pavimento.



I.07.001.19
Pino de segurança.



I.07.001.20
Roldana de aperto.



I.07.001.21
Batente.



I.07.001.22
Tubo anti-splash 1m.
I.07.001.23
Tubo anti-splash 2m.

NOTAS:

Outras configurações disponíveis, para mais informação contacte-nos.

I.07.011

1 PORTA + 1 VIDRO FIXO

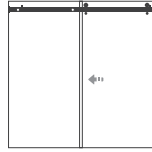

DESIGNAÇÃO:

Sistema slide com **2m**.
Até 50kg por porta.

VIDRO: 6 a 10mm, com entalhe - PL009.

ACABAMENTOS	PREÇO	STOCK
-------------	-------	-------

Aço inox escovado		✓
Aço inox polido		✓

Indique o acabamento no pedido.

I.07.012

1 PORTA + 2 VIDROS FIXOS

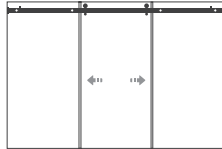

DESIGNAÇÃO:

Sistema slide com **3m**.
Até 50kg por porta.

VIDRO: 6 a 10mm, com entalhe - PL009.

ACABAMENTOS	PREÇO	STOCK
-------------	-------	-------

Aço inox escovado		✓
Aço inox polido		✓

Indique o acabamento no pedido.

I.07.013

2 PORTA + 2 VIDROS FIXOS

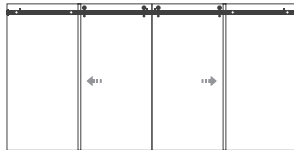

DESIGNAÇÃO:

Sistema slide com **3m**.
Até 50kg por porta.

VIDRO: 6 a 10mm, com entalhe - PL009.

ACABAMENTOS	PREÇO	STOCK
-------------	-------	-------

Aço inox escovado		✓
Aço inox polido		✓

Indique o acabamento no pedido.

I.07.014

1 PORTA + 2 VIDROS
FIXOS A 90°

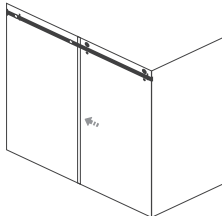

DESIGNAÇÃO:

Sistema slide com **2m**.
Até 50kg por porta.

VIDRO: 6 a 10mm, com entalhe - PL010.

ACABAMENTOS	PREÇO	STOCK
-------------	-------	-------

Aço inox escovado		✓
Aço inox polido		✓

Indique o acabamento no pedido.

I.07.015

2 PORTAS + 2 VIDROS
FIXOS A 90°

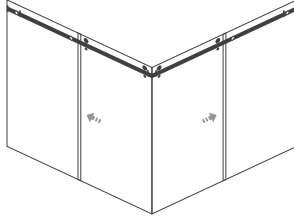

DESIGNAÇÃO:

Sistema slide com **1+1m**.
Até 50kg por porta.

VIDRO: 6 a 10mm, com entalhe - PL009.

ACABAMENTOS	PREÇO	STOCK
-------------	-------	-------

Aço inox escovado		✓
Aço inox polido		✓

Indique o acabamento no pedido.

I.07.011.02

1 PORTA + 1 VIDRO FIXO
Sem varão



DESIGNAÇÃO:

Caixa - 1 porta+1 vidro fixo, sem varão.
Até 50kg por porta.

VIDRO: 6 a 10mm, com entalhe - PL009.

ACABAMENTOS	PREÇO	STOCK
-------------	-------	-------

Aço inox escovado		✓
Aço inox polido		✓

Indique o acabamento no pedido.

COMPONENTES:

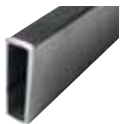

I.07.001.02
Tubo 2m.
I.07.001.03
Tubo 3m.



I.07.001.14
Conector tubo -
vidro.



I.07.001.15
Conector 90°.



I.07.001.16
Conector.



I.07.001.17
Suporte para
fixação à parede.



I.07.001.18
Guia de pavimento.



I.07.001.20
Roldana de aberto.



I.07.001.21
Batente.



I.07.001.22
Tubo anti-splash 1m.
I.07.001.23
Tubo anti-splash 2m.



I.07.011.01
Pino de segurança.



I.02.009
Puxador para porta de
correr em vidro.

NOTAS:

Outras configurações disponíveis, para mais informação contacte-nos.



SÉRIE SECRET

DESIGN MODERNO E ELEGANTE.



A.07.006.80
portas até 80kg . doors up to 80kg

A.07.006.120
portas até 120kg . doors up to 120kg

A.07.007.80
portas até 80kg . doors up to 80kg

A.07.007.120
portas até 120kg . doors up to 120kg

A.07.008.80
portas até 80kg . doors up to 80kg

A.07.008.120
portas até 120kg . doors up to 120kg

A.07.009.80
portas até 80kg . doors up to 80kg

A.07.009.120
portas até 120kg . doors up to 120kg

A.07.010.80
portas até 80kg . doors up to 80kg

A.07.010.120
portas até 120kg . doors up to 120kg

DESIGNAÇÃO:
Sistema deslizante oculto com **2m** de comprimento.
VIDRO: 8 a 12mm, sem furação.

DESIGNAÇÃO:
Sistema deslizante oculto com **3m** de comprimento.
VIDRO: 8 a 12mm, sem furação.

DESIGNAÇÃO:
Sistema deslizante oculto com **4m** de comprimento.
VIDRO: 8 a 12mm, sem furação.

DESIGNAÇÃO:
Sistema deslizante oculto com **6m** de comprimento.
VIDRO: 8 a 12mm, sem furação.

DESIGNAÇÃO:
Kit base - caixa.
VIDRO: 8 a 12mm, sem furação.

A.07.006	ACABAMENTOS	PREÇO	STOCK
até 80kg	Alumínio anodizado		✓
até 120kg	Alumínio anodizado		✓

Para outras soluções por favor contacte-nos.

SISTEMA	ACABAMENTOS	PREÇO	STOCK
até 80kg	Alumínio anodizado		✓
até 120kg	Alumínio anodizado		✓

Para outras soluções por favor contacte-nos.

SISTEMA	ACABAMENTOS	PREÇO	STOCK
até 80kg	Alumínio anodizado		✓
até 120kg	Alumínio anodizado		✓

Para outras soluções por favor contacte-nos.

SISTEMA	ACABAMENTOS	PREÇO	STOCK
até 80kg	Alumínio anodizado		✓
até 120kg	Alumínio anodizado		✓

Para outras soluções por favor contacte-nos.

SISTEMA	ACABAMENTOS	PREÇO	STOCK
até 80kg	Alumínio anodizado		✓
até 120kg	Alumínio anodizado		✓

Para outras soluções por favor contacte-nos.

COMPONENTES:

Calha 2m e tampas.



MEDIDAS:
48,7x88mm

Carros p/ 80kg.



Carros p/ 120kg.



Travão.



Batente.



Guia de pavimento.



Bite.



APLICAÇÃO:

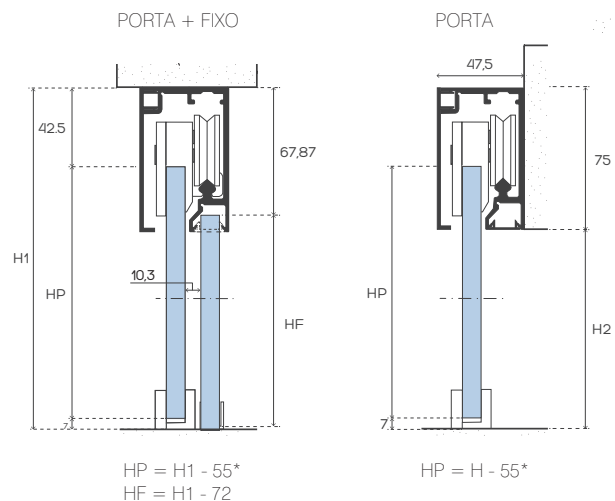

(*)
Folga de 7mm já incluída.

